

CASO®

D E S I G N

INNOVATIVE KITCHEN TECHNOLOGY



SABOR É UMA QUESTÃO DE TEMPERATURA

2022



ÍNDICE

Temperatura dos vinhos

Pág. 5

Garrafeiras livre instalação

Desde a pág. 6

WineSafe Black / WineComfort Black	8 / 9
WineSafe	10 / 11
WineComfort	12 / 13
WineComfort Smart	14 / 15
WineExclusive Smart	16 / 17
WinePremium Smart	18 / 19

Garrafeiras - livre instalação e encastráveis

Desde a pág. 18

WineChef Pro	20 / 21
WineChef Pro Black	22 / 23

Garrafeiras integráveis

Desde a pág. 24

WineSafe EB	26
WineDeluxe	27

Refrigeradores

Desde a pág. 28

WineCase One	29
--------------	----

Refrigeração & armazenamento

Desde a pág. 30

Counter & Cool, Barbecue Cooler	30
Maturador de carne - DryAged Master	31

Visão geral/dados técnicos

Desde a pág. 32

App CASO Control

Pág. 45

WINE & BAR MANAGER –A APP perfeita para o seu mundo digital!

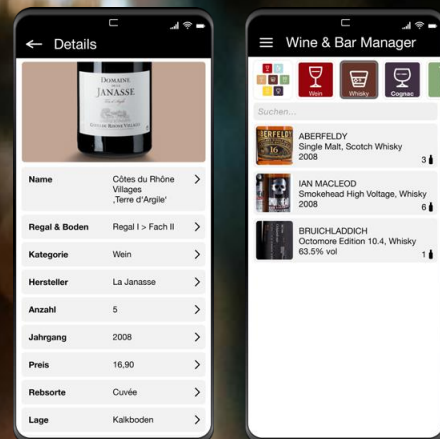

App excelente para os melhores vinhos e bebidas

A nova APP CASO Design Wine & Bar Manager oferece uma visão perfeita dos seus vinhos e bebidas espirituosas (gin, vodka, whisky, licorés, cerveja...). Esta prática aplicação é uma forma fantástica de organizar o seu portefólio de vinhos e bebidas e adicionar notas informativas.

Organize o seu arquivo digital de acordo com vários critérios, como preço, quantidade, entre outros. Guarde as suas próprias fotografias de rótulos e designs de garrafas. Crie notas que lhe permitam aceder às principais informações sobre os vinhos e bebidas sempre que desejar, garantindo que terá sempre os detalhes/stocks à distância de um clique.

Descubra mais sobre a APP gratuita da CASO. Ideal para os amantes de e conhecedores de vinho!

www.caso-winemanager.com



APP WINE & BAR MANAGER

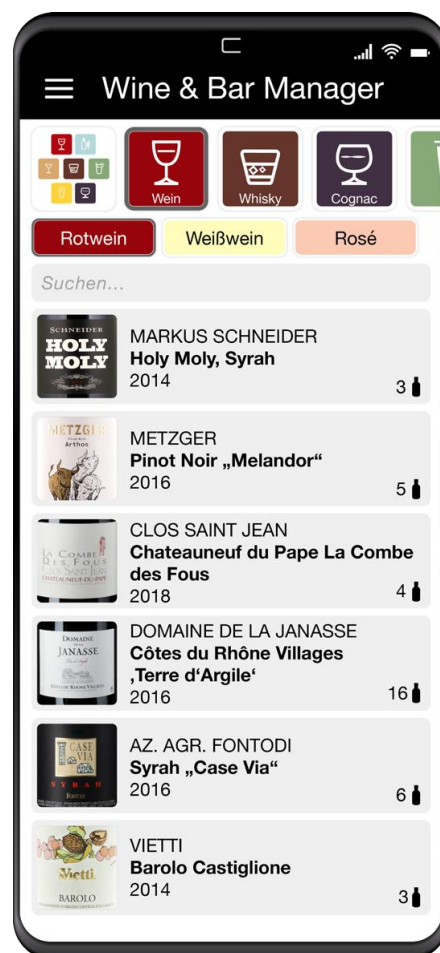

Temperatura dos vinhos

Vinhos brancos leves 6-8°C

Vinhos brancos e rosés 10-11°C

Vinhos brancos complexos e ousados 12-13°C

Vinhos tintos jovens e leves 14-15°C

Vinhos tintos jovens e encorpados 16-17°C

Vinhos tintos maduros e pesados 18-19°C

“Sabor é uma questão de temperatura.



GARRAFEIRAS LIVRE INSTALAÇÃO



CONDIÇÕES PERFEITAS

ARMAZENAMENTO SILENCIOSO

Compressores de baixo ruído e pés de baixa vibração para proporcionar o ambiente tranquilo que o vinho precisa. A temperatura pode ser definida entre 5-20°C para cada zona de temperatura respetiva. Painel de controlo touch.

SEGURANÇA

PROTEÇÃO UV

A luz, e especificamente a radiação UV, pode penetrar o vidro de uma garrafa e prejudicar a qualidade do vinho. O vidro especial, resistente aos raios UV, protege por completo o vinho.

TECNOLOGIA

CIRCULAÇÃO

A ventilação ativa garante a circulação uniforme do ar em todas as zonas de temperatura.

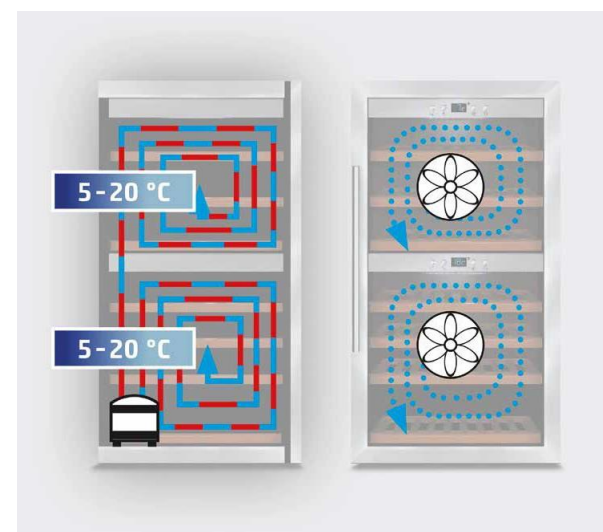

WINE SAFE BLACK / WINECOMFORT BLACK



WineSafe Black / WineComfort Black

- + Tecnologia de compressor de alta qualidade
- + **Temperatura ajustável entre 5 - 20 °C****
- + Duas zonas de temperatura ajustáveis individualmente ((WineSafe 12black with uma zona temperatura)
- + **Compressores com pés de baixa vibração e suave funcionamento para dar a tranquilidade necessária ao vinho**
- + **Ventiladores ativos por zona para uma temperatura uniforme**
- + Disponível para 12, 24, 38, 66 garrafas (com 310mm altura)*
- + Vidro com 3 camadas de filtros UV para uma perfeita conservação do vinho

- + Display LED
- + Iluminação interior
- + Design intemporal com vidro e aço inox
- + Prateleiras em madeira com guias telescópicas,
- + Porta com chave



Vidro preto com acabamento em aço inox. As portas da WineComfort Black são emolduradas por um caixilho em aço inox escovado de alta qualidade. O vidro filtra a radiação UV para que o vinho preserve as suas características.

*Tamanho da garrafa com base numa garrafa padrão Bordeaux
** A temperatura no interior não pode estar acima da temperatura ambiente no local de instalação

WINE SAFE (UMA ZONA DE TEMPERATURA)

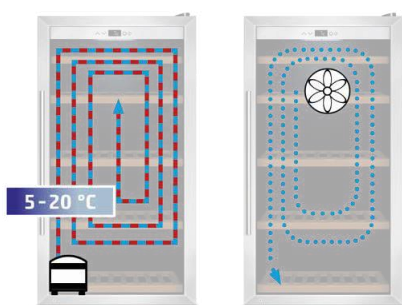

Garrafeira de livre instalação

O calor é emitido pelos lados e pela parte traseira. A garrafeira deve ter 15cm de distância para os lados e para trás para que o ar possa circular.



WineSafe 43



WineSafe 75



WineSafe 137

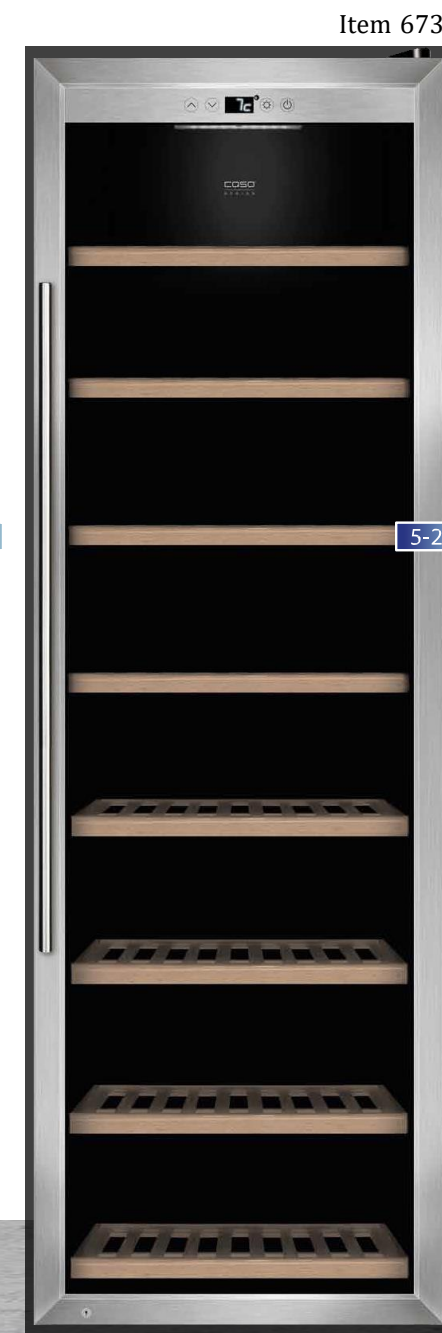

WineSafe 192



O dispositivo basculante permite apresentar o vinho claramente visível (WineSafe 137 & 192)



Proteção total do vinho

As portas de vidro multicamadas isolam perfeitamente contra o calor ou frio e também garantem alta eficiência energética. Além disso, protege contra a humidade excessiva e condensação.

WineSafe

- + Garrafeira com tecnologia de compressor
- + Uma zona de temperatura ajustável
- + Painel de controlo touch
- + Compressores com pés de baixa vibração e suave funcionamento para dar a tranquilidade necessária ao vinho
- + **Ventiladores ativos para garantir uma temperatura uniforme**
- + Disponível para 12 / 43 / 75 / 137 / 192 garrafas (com 310mm altura)*

- + Vidro isolante de 3 camadas de filtros UV para uma perfeita conservação do vinho (exceto modelo 192 que tem 2 camadas de filtros UV)
- + **Temperatura ajustável entre 5 - 20 °C****
- + Display LED
- + Iluminação interior
- + Design intemporal com frente em aço inox e pega ergonómica
- + Prateleiras em madeira com calhas extensíveis e rolamentos de esfera
- + Porta com chave



Iluminação

Equipado com LEDs brancos

*Tamanho da garrafa com base numa garrafa padrão Bordeaux
** A temperatura no interior não pode estar acima da temperatura ambiente no local de instalação

WINECOMFORT (DUAS ZONAS DE TEMPERATURA)

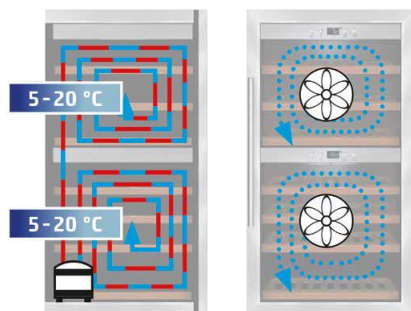

Garrafeira de livre instalação

O calor é emitido pelos lados e pela parte traseira. A garrafeira deve ter 15cm de distância para os lados e para trás para que o ar possa circular.



WineComfort

- + Garrafeira com tecnologia de compressor
- + **Dois zonas de temperatura ajustáveis individualmente**
- + Painel de controlo touch
- + Compressores com pés de baixa vibração e suave funcionamento para dar a tranquilidade necessária ao vinho
- + **Ventiladores ativos para garantir uma temperatura uniforme**
- + Disponível para 24 / 38 / 66 / 126 / 180 garrafas (com 310mm altura)*
- + Vidro isolante de 3 camadas de filtros UV para uma perfeita conservação do vinho (exceto modelo 192 que tem 2 camadas de filtros UV)

- + **Temperatura ajustável entre 5 - 20 °C****
- + Display LED
- + Iluminação interior
- + Design intemporal com elegante frente em aço inox e pega ergonómica.
- + Prateleiras em madeira com guias telescópicas
- + Porta com chave

*Tamanho da garrafa com base numa garrafa padrão Bordeaux

**A temperatura no interior não pode estar acima da temperatura ambiente no local de instalação



Prateleiras em madeira com calhas extensíveis para armazenar facilmente o vinho.



Prateleira basculante para visualizar o vinho. (Modelos WineComfort 126 & 180)

WINECOMFORT SMART (DUAS ZONAS DE TEMPERATURA)

Garrafeira de livre instalação

O calor é emitido pelos lados e pela parte traseira. A garrafeira deve ter 15cm de distância para os lados e para trás para que o ar possa circular.



WineComfort 380 Smart



WineComfort 660 Smart



WineComfort 1260 Smart



WineComfort 1800 Smart

WineComfort Smart

- + Garrafeira com tecnologia de compressor
- + **Wi-fi integrado - facilmente controlada através da App CASO CONTROL**
- + Duas zonas de temperatura ajustáveis individualmente
- + Painel de controlo touch
- + Compressores com pés de baixa vibração e suave funcionamento para dar a tranquilidade necessária ao vinho
- + **Ventiladores ativos para garantir uma temperatura uniforme**
- + Disponível para 38 / 66 / 126 / 180 garrafas (com 310mm altura)*

- + Vidro isolante de 3 camadas de filtros UV para uma perfeita conservação do vinho (exceto modelo 1800 que tem 2 camadas de filtros UV)
- + **Temperatura ajustável entre 5 - 20 °C****
- + Display LED
- + Iluminação interior
- + Design intemporal com frente em aço inox e pega ergonómica.
- + Prateleiras em madeira com guias telescópicas
- + Porta com chave

*Tamanho da garrafa com base numa garrafa padrão Bordeaux

**A temperatura no interior não pode estar acima da temperatura ambiente no local de instalação

Prateleira basculante para visualizar o vinho. (Modelos WineComfort 1260 Smart + 1800 Smart)



CASO CONTROL APP



WINEEXCLUSIVE SMART (DUAS ZONAS DE TEMPERATURA)



WineExclusive Smart

- + Garrafeira com tecnologia de compressor
- + **Wi-fi integrado - facilmente controlada através da App CASO CONTROL**
- + Duas zonas de temperatura ajustáveis
- + Compressor silencioso: oferece a tranquilidade que o vinho precisa
- + **Ventiladores ativos para garantir uma temperatura uniforme**
- + **Disponível para 24 / 38 / 66 / 126 / 180 garrafas (com 310mm altura)***
- + Vidro isolante de 3 camadas de filtros UV para uma perfeita conservação do vinho (**exceto modelo WineExclusive 180 Smart que tem duas camadas**)

- + **Temperatura ajustável entre 5 - 20 °C****
- + Display LED
- + Iluminação interior
- + Design elegante com porta em vidro
- + Prateleiras em madeira basculantes e removíveis
- + Porta com chave



*Tamanho da garrafa com base numa garrafa padrão Bordeaux

**A temperatura no interior não pode estar acima da temperatura ambiente no local de instalação

CASO CONTROL APP





GARRAFEIRAS ENCASTRÁVEIS



Podem ser usadas individualmente

Graças ao sistema de refrigeração frontal, podem ser instaladas livremente ou encastradas

Modelos WineChef Pro e WineChef Pro Black.

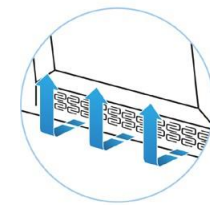

PARA TODOS OS TIPOS DE VINHO

2 Zonas de temperatura

Com duas zonas de temperatura separadas a WineChef Pro e a WineChef Pro Black podem armazenar simultaneamente vinho tinto ou branco. Porque o sabor depende da temperatura ideal.



WINECHEF PRO (DUAS ZONAS DE TEMPERATURA)

Graças ao sistema de refrigeração frontal, a garrafeira pode ser instalada livremente ou encastrada.

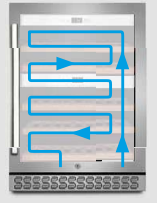

WineChef Pro 40



WineChef Pro 126



Prateleira removível



WineChef Pro 126-2D

Prateleira removível

Prateleira removível



WineChef Pro 180

Prateleira removível

Prateleira removível



1 x prateleira basculante (exceto a WineChef Pro 40)



Proteção do Vinho. Vidro isolante de filtros UV para uma perfeita conservação do vinho

O vinho também fica protegido da humidade excessiva.

- WineChef Pro**
- + Garrafeira com tecnologia de compressor
 - + **Wi-fi integrado - facilmente controlada através da App CASO CONTROL**
 - + **Dois zonas de temperatura separadas**
 - + Graças ao sistema de refrigeração frontal, a garrafeira pode ser instalada livremente (WineChef Pro 40) ou encastrada (WineChef Pro 126 - 180).
 - + Compressor silencioso: oferece a tranquilidade que o vinho precisa
 - + Painel de controlo touch
 - + Ventiladores ativos para garantir uma temperatura uniforme
 - + Disponível para 40 / 125 / 215 garrafas (com 310mm altura)*

- + Vidro isolante de 3 camadas de filtros UV para uma perfeita conservação do vinho
- + **Temperatura ajustável entre 5 - 20 °C****
- + Display LED em branco
- + Iluminação interior
- + Design intemporal com frente em aço inox
- + Prateleira basculante para melhor visualização do vinho (nos modelos 126, 126-2D e 180)
- + Porta com chave

*Tamanho da garrafa com base numa garrafa padrão Bordeaux
 **A temperatura no interior não pode estar acima da temperatura ambiente no local de instalação



CASO CONTROL APP



WINECHEF PRO BLACK (DUAS ZONAS DE TEMPERATURA)

CASO CONTROL APP



WineChef Pro 40 Black



WineChef Pro 126-2D Black



WineChef Pro 180 Black

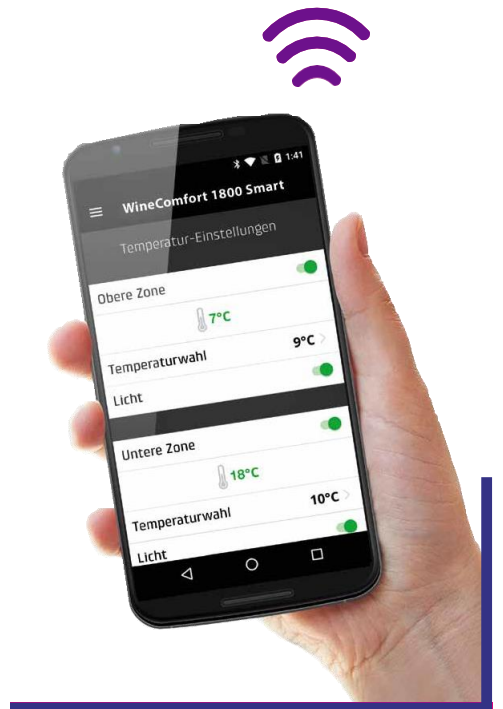

WineChef Pro Black

Todas as características da WineChef Pro, mas com design em preto!



“Preto é lindo”

WineChef Pro Black são uma gama de design especial.

Design elegante com frente em inox e preto mate é uma opção intemporal.

As prateleiras basculantes são ideais para uma melhor visualização do vinho.

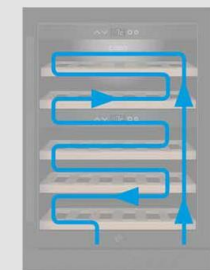

Graças ao sistema de refrigeração frontal, a garrafeira pode ser instalada livremente ou encastrada.



Integráveis



Prateleiras em madeira com guias telescópicas tornando mais fácil encontrar o vinho que deseja.

ENCASTRÁVEIS

DESIGN INTEMPORAL

Garrafeiras CASO integráveis, a opção discreta e perfeita para armazenar de 18 a 29 garrafas.

As garrafeiras podem ser ajustadas entre 5 e 20 °C.



Push-to-open + Soft-close

As garrafeiras WineDeluxe tem portas elegantes em vidro push-to-open. O design é intemporal em vidro e aço inox.

Dobradiças Soft-close que permitem que as portas abram e fechem silenciosamente.

As portas podem abrir para a esquerda ou para a direita, dependendo da forma de encaixe da dobradiça.

WINE SAFE

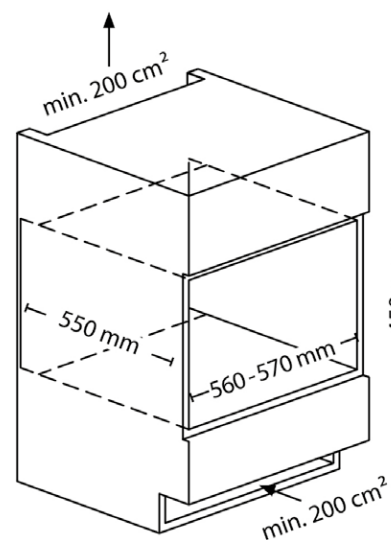
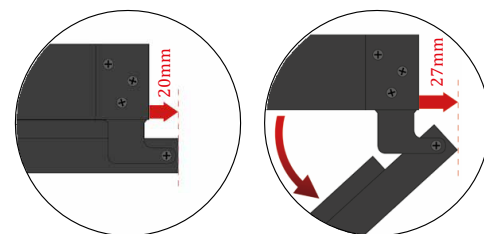
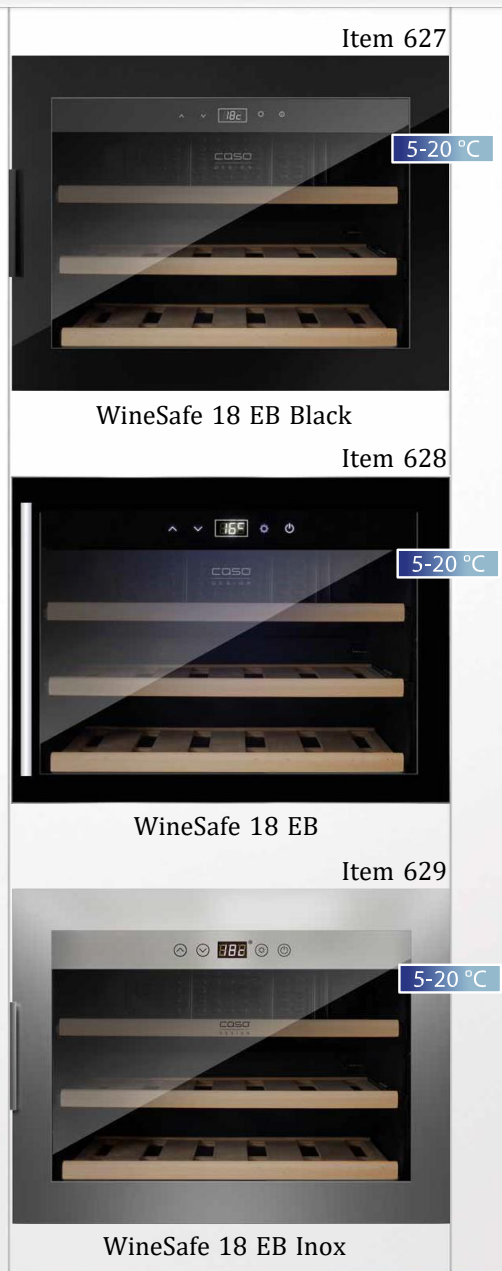

- WineSafe 18 EB / 18 EB Black / 18 EB Inox**
- + Garrafeira com tecnologia de compressor
 - + Painel de controlo touch
 - + **Temperatura ajustável entre 5 - 20 °C****
 - + Ventiladores ativos para garantir uma temperatura uniforme
 - + Disponível para 18 garrafas (com 310mm altura)*
 - + Vidro isolante de 3 camadas de filtros UV para uma perfeita conservação do vinho
 - + Display LED

- + Prateleiras em madeira com guias telescópicas
- + Iluminação interior
- + Design intemporal em vidro preto (WineSafe 18 EB Black), pega ergonómica (WineSafe 18 EB) e estrutura em aço inox (WineSafe 18 EB Inox)

WINE DELUXE



Prateleiras de madeira fáceis de puxar (função de inclinação apenas para a E 29) que permitem exibir melhor as garrafas.

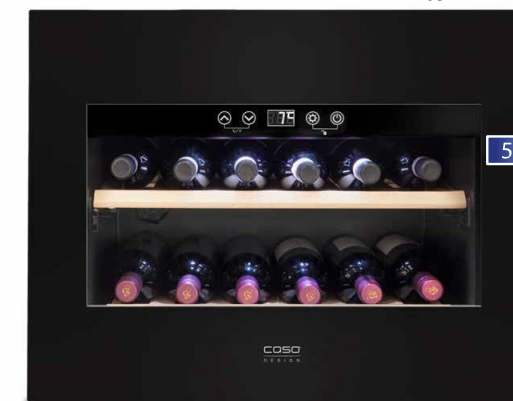

WineDeluxe E 18

NEW

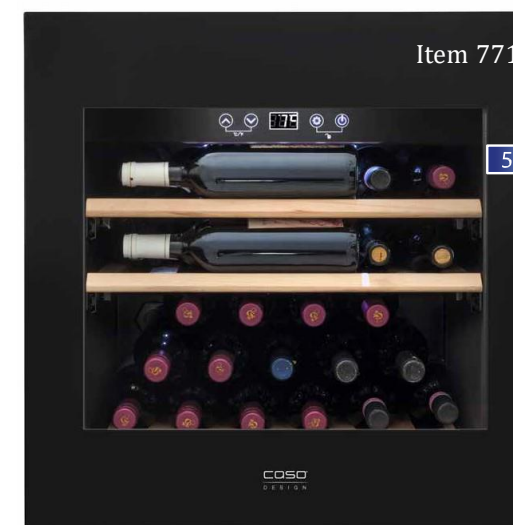
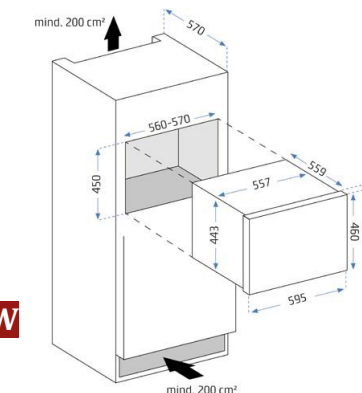

WineDeluxe E 29

NEW

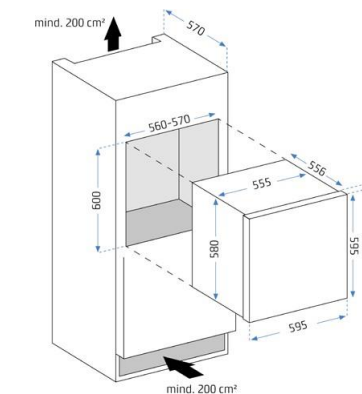

WineDeluxe E 18 / E 29

- + Disponível para 18 / 29 garrafas (com 310 mm altura)*
- + Adapta-se a todas as alturas de cavidade 45 cm / 60 cm
- + **Uma zona de temperatura ajustável entre 5 - 20 °C****
- + Porta push-to-open com dobradiças soft-close
- + Compressor com pés de baixa vibração e suave funcionamento pra dar a tranquilidade necessária ao vinho
- + **Ventiladores ativos para garantir uma temperatura uniforme**
- + Vidro isolante de 3 camadas de filtros UV para uma perfeita conservação do vinho
- + Painel de controlo touch
- + Display LED
- + Iluminação interior branca
- + Duas prateleiras em madeira com guias telescópicas
- + 1 prateleira com função de inclinação (apenas para WineDeluxe E 29)
- + Portas tanto podem abrir para a esquerda como para a direita



COSO[®]
DESIGN



WINECASE ONE

Item 611



Item 614



NEW



WineCase One

- + Refrigerador para uma garrafa*
- + Design com caixa em aço inox (611) /caixa em inox preto (614)
- + Tamanho compacto - perfeito para todos os aparadores
- + Temperatura ajustável entre 5 - 18 °C** em intervalos de 1°C
- + Display LED
- + Painel sensível ao toque



*Garrafa de diâmetro 9 cm

** A temperatura no interior não pode estar acima da temperatura ambiente no local de instalação

COUNTER & COOL



- + Armário de conservação com prateleiras removíveis
- + Volume de armazenamento de 63Lt
- + **Design em aço inox**
- + **Ideal para terraços cobertos**
- + **Uma zona de temperatura ajustável entre 0 - 10 °C**
- + Tecnologia de compressor
- + Iluminação LED

- + Vidro isolante de 3 camadas de filtros UV
- + Gaveta fecha automaticamente
- + Prateleiras laterais com capacidade até 25kg
- + Fácil de limpar
- + Fácil transporte graças às rodas giratórias (frontais possuem travão)



Counter & Cool
Item 681
+ Garrafeira / churrasqueira



Garrafeira de exterior
Item 680
+ Sem trolley
+ Com dobradiça direita

DRYAGED MASTER

NEW

Item 691

A Maturação

A maturação torna os bifes excepcionalmente macios e aromáticos. Nos EUA a técnica é utilizada há décadas. A carne fica suspensa no osso por um certo período de tempo com a temperatura e humidade controladas. CASO Dry Aged Cooler possui uma tecnologia de circulação de ar com ajuste preciso e um acabamento de alta qualidade, perfeito para os amantes de carne.

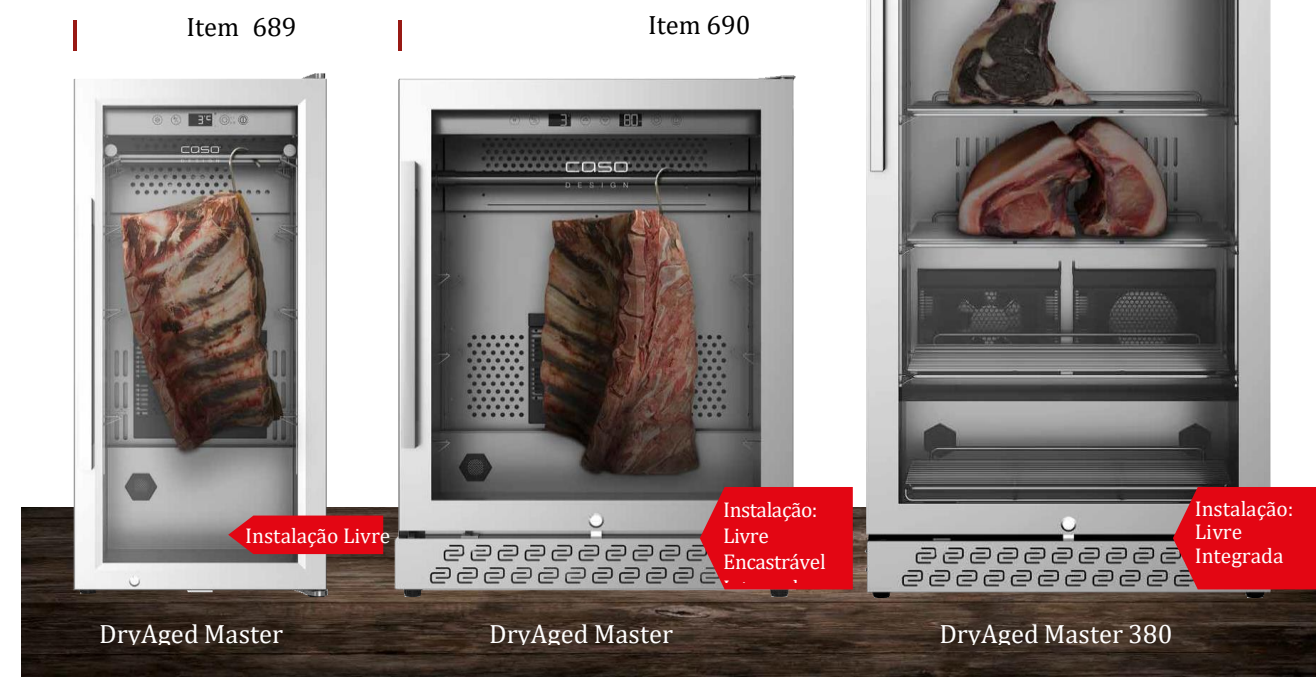

DryAged Master

DryAged Master

DryAged Master 380

Master 63 / 125 / 380 Pro

- + Maturador de carne com tecnologia de compressor
- + Par guardar, apresentar ou maturar carne
- + 53/63/125/380 Lt de volume
- + Temperatura ajustável entre 2 - 14 °C
- + **Humidade interior ajustável entre 50 - 85 %**
- + Ventoinhas ativas para uma ventilação uniforme
- + Painel de controlo touch
- + Vidro de 3 camadas com proteção UV
- + Fechadura integrada
- + **Iluminação interior**
- + **Luz UV anti bactérias**
- + **Filtro de carbono interior**
- + **Inclui prateleiras e acessórios em inox (ganchos)**



GARRAFEIRAS LIVRE INSTALAÇÃO

WINE SAFE BLACK / WINE COMFORT BLACK
ONE / DUAS ZONAS DE REFRIGERAÇÃO



Nome	WineSafe 12 Black	WineComfort 24 Black	WineComfort 38 Black	WineComfort 66 Black
Item	624	644	653	659
EAN	40 38437 00624 7	4 038437 00644 5	40 38437 00653 7	40 38437 00659 9
Cor	Preto	Preto	Preto	Preto
Temperatura	5 - 20 °C**	5 - 20 °C**	5 - 20 °C**	5 - 20 °C**
Zonas de temperatura	1	2	2	2
Tecnologia de refrigeração	Compressor	Compressor	Compressor	Compressor
Vidro filtro UV	3 camadas	3 camadas	3 camadas	3 camadas
Luz interior	LED branco	LED branco	LED branco	LED branco
Operação	Sensor touch	Sensor touch	Sensor touch	Sensor touch
Garrafas	12*	24*	38*	66*
Prateleiras	3	5	7	7
Fechadura	■	■	■	■
Potência	60W	60W	70W	70W
Classe	G	G	G	G
Consumo anual	130 kWh/a	135 kWh/a	146 kWh/a	165 kWh/a
Voltagem	220-240V/50Hz	220-240V/50Hz	220-240V/50 Hz	220-240V/50 Hz
Material	Aço inox com vidro	Aço inox com vidro	Aço inox com vidro	Aço inox com vidro
Peso	22,3 kg	36 kg	47,2 kg	61,9 kg
Medidas (LxAxP mm)	395 x 515 x 510	395 x 820 x 505	395 x 1035 x 630	595 x 1035 x 630
Medidas com alça (LxAxP mm)	395 x 515 x 550	395 x 820 x 550	395 x 1035 x 675	595 x 1035 x 675
Certificação	GS	GS	GS	GS

WINE SAFE
UMA ZONA DE TEMPERATURA



Nome	WineSafe 12	WineSafe 43	WineSafe 75	WineSafe 137	WineSafe 192
Item	622	647	663	668	673
EAN	40 38437 00622 3	40 38437 00647 6	40 38437 00663 6	40 38437 00668 1	40 38437 00673 5
Cor	Preto / Aço inox	Preto / Aço inox	Preto / Aço inox	Preto / Aço inox	Preto / Aço inox
Temperatura	5 - 20 °C**	5 - 20 °C**	5 - 20 °C**	5 - 20 °C**	5 - 20 °C**
Zonas de temperatura	1	1	1	1	1
Tecnologia de refrigeração	Compressor	Compressor	Compressor	Compressor	Compressor
Vidro filtro UV	3 camadas	3 camadas	3 camadas	3 camadas	2 camadas
Luz interior	LED branco	LED branco	LED branco	LED branco	LED branco
Operação	Sensor touch	Sensor touch	Sensor touch	Sensor touch	Sensor touch
Garrafas	12*	43*	75*	137*	192*
Prateleiras	3	8	4	7 (6 + 1 prateleira de apresentação)	8 (7 + 1 prateleira de apresentação)
Fechadura	■	■	■	■	■
Potência	60W	70W	70W	75W	75W
Classe	G	G	G	G	G
Consumo anual	130 kWh/a	142 kWh/a	150 kWh/a	166 kWh/a	187 kWh/a
Voltagem	220-240V/50Hz	220-240V/50Hz	220-240V/50Hz	220-240V/50Hz	220-240V/50Hz
Material	Aço inox	Aço inox	Aço inox	Aço inox	Aço inox
Peso	22,3 kg	39,5 kg	51,5 kg	74 kg	90 kg
Medidas (LxAxP mm)	395 x 515 x 510	395 x 1020 x 625	595 x 1025 x 630	595 x 1590 x 625	595 x 1860 x 700
Medidas com alça (LxAxP mm)	395 x 515 x 550	395 x 1020 x 670	595 x 1025 x 670	595 x 1590 x 680	595 x 1860 x 750
Certificação	GS	GS	GS	GS	GS

WINE COMFORT
DUAS ZONAS DE TEMPERATURA



Nome	WineComfort 24	WineComfort 38	WineComfort 66	WineComfort 126	WineComfort 180
Item	645	650	660	665	670
EAN	40 38437 00645 2	40 38437 00650 6	40 38437 00660 5	40 38437 00665 0	40 38437 00670 4
Cor	Preto / aço inox	Preto / aço inox	Preto / aço inox	Preto / aço inox	Preto / aço inox
Temperatura	5 - 20 °C**	5 - 20 °C**	5 - 20 °C**	5 - 20 °C**	5 - 20 °C**
Zonas de temperatura	2	2	2	2	2
Tecnologia de refrigeração	Compressor	Compressor	Compressor	Compressor	Compressor
Vidro filtro UV	3 camadas	3 camadas	3 camadas	3 camadas	2 camadas
Luz interior	LED branco	LED branco	LED branco	LED branco	LED branco
Operação	Sensor touch	Sensor touch	Sensor touch	Sensor touch	Sensor touch
Garrafas	24*	38*	66*	126*	180*
Prateleiras	6	7	7	7 (6 + 1 prateleira de apresentação)	8 (7 + 1 prateleira de apresentação)
Fechadura	■	■	■	■	■
Potência	60W	70W	70W	75W	75W
Classe	G	G	G	G	G
Consumo anual	136 kWh/a	146 kWh/a	165 kWh/a	180 kWh/a	184 kWh/a
Voltagem	220-240V/50Hz	220-240V/50Hz	220-240V/50Hz	220-240V/50Hz	220-240V/50Hz
Material	Aço inox	Aço inox	Aço inox	Aço inox	Aço inox
Peso	35,7 kg	45,2 kg	60,5 kg	76,1 kg	86,4 kg
Medidas (LxAxP mm)	395 x 875 x 545	395 x 1035 x 630	595 x 1035 x 630	595 x 1590 x 625	595 x 1860 x 705
Medidas com alça (LxAxP mm)	395 x 875 x 595	395 x 1035 x 675	595 x 1035 x 675	595 x 1590 x 685	595 x 1860 x 760
Certificação	GS	GS	GS	GS	GS

WINECOMFORT SMART
DUAS ZONAS DE TEMPERATURA
App!



Nome	WineComfort 380 Smart	WineComfort 660 Smart	WineComfort 1260 Smart	WineComfort 1800 Smart
Item	720	725	728	730
EAN	40 38437 00720 6	40 38437 00725 1	40 38437 00728 2	40 38437 00730 5
Cor	Preto / aço inox	Preto / aço inox	Preto / aço inox	Preto / aço inox
Temperatura	5 - 20 °C**	5 - 20 °C**	5 - 20 °C**	5 - 20 °C**
Zonas de temperatura	2	2	2	2
Tecnologia de refrigeração	Compressor	Compressor	Compressor	Compressor
Vidro filtro UV	3 camadas	3 camadas	3 camadas	2 camadas
Luz interior	LED branco	LED branco	LED branco	LED branco
Operação	Sensor touch	Sensor touch	Sensor touch	Sensor touch
App control	■	■	■	■
Garrafas	38*	66*	126*	180*
Prateleiras	7	7	7 (6 + 1 prateleira de apresentação)	8 (7 + 1 prateleira de apresentação)
Fechadura	■	■	■	■
Potência	70W	70W	75W	75W
Classe	G	G	G	G
Consumo anual	146 kWh/a	165 kWh/a	180 kWh/a	184 kWh/a
Voltagem	220-240 V/50 Hz	220-240 V/50 Hz	220-240 V/50 Hz	220-240 V/50 Hz
Material	Aço inox	Aço inox	Aço inox	Aço inox
Peso	45,9 kg	56,9 kg	76,9 kg	87,6 kg
Medidas (LxAxP mm)	395 x 1035 x 630	595 x 1035 x 630	595 x 1590 x 625	595 x 1860 x 705
Medidas com alça (LxAxP mm)	395 x 1035 x 675	595 x 1035 x 675	595 x 1590 x 685	595 x 1860 x 760
Certificação	GS	GS	GS	GS

WINEEXCLUSIVE SMART
DUAS ZONAS DE TEMPERATURA
App!



Nome	WineExclusive 24 Smart	WineExclusive 38 Smart	WineExclusive 66 Smart	WineExclusive 126 Smart	WineExclusive 180 Smart
Item	718	721	726	729	731
EAN	40 38437 00718 3	40 38437 00721 3	40 38437 00726 8	40 38437 00729 9	40 38437 00731 2
Cor	Preto	Preto	Preto	Preto	Preto
Temperatura	5 - 20 °C**	5 - 20 °C**	5 - 20 °C**	5 - 20 °C**	5 - 20 °C**
Zonas de temperatura	2	2	2	2	2
Tecnologia de refrigeração	Compressor	Compressor	Compressor	Compressor	Compressor
Vidro filtro UV	3 camadas	3 camadas	3 camadas	3 camadas	2 camadas
Luz interior	LED branco	LED branco	LED branco	LED branco	LED branco
Operação	Sensor touch	Sensor touch	Sensor touch	Sensor touch	Sensor touch
App control	■	■	■	■	■
Garrafas	24*	38*	66*	126*	180*
Prateleiras	6	7	7	7 (6+1 prateleira de apresentação)	8 (7+1 prateleira de apresentação)
Fechadura	■	■	■	■	■
Potência	60W	70W	70W	75W	75W
Classe	G	G	G	G	G
Consumo anual	136 kWh/a	146 kWh/a	165 kWh/a	180 kWh/a	184 kWh/a
Voltagem	220-240V/50Hz	220-240V/50Hz	220-240V/50Hz	220-240V/50Hz	220-240V/50Hz
Material	Vidro preto	Vidro preto	Vidro preto	Vidro preto	Vidro preto
Peso	37 kg	47,8 kg	60,4 kg	84,6 kg	97 kg
Medidas (LxAxP mm)	400 x 875 x 540	400 x 1035 x 635	600 x 1035 x 635	600 x 1590 x 635	600 x 1860 x 700
Medidas com alça (LxAxP mm)	400 x 875 x 585	400 x 1035 x 685	600 x 1035 x 685	600 x 1590 x 685	600 x 1860 x 750
Certificação	GS	GS	GS	GS	GS

WINEPREMIUM SMART
DUAS ZONAS DE TEMPERATURA
App!



Nome	WinePremium 38 Smart	WinePremium 126 Smart	WinePremium 180 Smart
Item	722	732	733
EAN	40 38437 00722 0	40 38437 00732 9	40 38437 00733 6
Cor	Preto / aço inox	Preto / aço inox	Preto / aço inox
Temperatura	5 - 20 °C**	5 - 20 °C**	5 - 20 °C**
Zonas de temperatura	2	2	2
Tecnologia de refrigeração	Compressor	Compressor	Compressor
Vidro filtro UV	3 camadas	3 camadas	2 camadas
Luz Interior	LED branco	LED branco	LED branco
Operação	Sensor touch	Sensor touch	Sensor touch
App control	■	■	■
Garrafas	38*	126*	180*
Prateleiras	7	7 (6 + 1 prateleira de apresentação)	8 (7 + 1 prateleira de apresentação)
Fechadura	■	■	■
Potência	70W	75W	75W
Classe	G	G	G
Consumo anual	146 kWh/a	180 kWh/a	184 kWh/a
Voltagem	220-240 V/50 Hz	220-240 V/50 Hz	220-240 V/50 Hz
Material	Aço inox	Aço inox	Aço inox
Peso	47,1 kg	85,7 kg	95,8 kg
Medidas (LxAxP mm)	395x1035x635	595x1595x625	595x1860x700
Medidas com alça (LxAxP mm)	395 x 1035 x 685	595 x 1595 x 675	595 x 1860 x 750
Certificação	GS	GS	GS

WINECHEF PRO
DUAS ZONAS DE TEMPERATURA
App!



Nome	WineChef Pro 40	WineChef Pro 126	WineChef Pro 126-2D	WineChef Pro 180
Item	772	775	776	779
EAN	40 38437 00772 5	40 38437 00775 6	40 38437 00776 3	40 38437 00779 4
Cor	Preto / aço inox	Preto / aço inox	Preto / aço inox	Preto / aço inox
Temperatura	5 - 20 °C**	5 - 20 °C**	5 - 20 °C**	5 - 20 °C**
Zonas de temperatura	2	2	2	2
Tecnologia de refrigeração	Compressor	Compressor	Compressor	Compressor
Vidro filtro UV	3 camadas	3 camadas	3 camadas	3 camadas
Luz interior	LED branco	LED branco	LED branco	LED branco
Operação	Sensor touch	Sensor touch	Sensor touch	Sensor touch
App control	■	■	■	■
Garrafas	40*	125*	125*	215*
Prateleiras	5	7 (6+1 prateleira de apresentação)	7 (6+1 prateleira de apresentação)	7 (6+1 prateleira de apresentação)
Fechadura	■	■	■	■
Potência	70W	75W	75W	75W
Classe	G	G	G	G
Consumo anual	142 kWh/a	166 kWh/a	166 kWh/a	175 kWh/a
Voltagem	220-240V/50Hz	220-240V/50Hz	220-240V/50Hz	220-240V/50Hz
Material	Aço inox	Aço inox	Aço inox	Aço inox
Peso	48,5 kg	101 kg	97,8 kg	106,9 kg
Medidas (LxAxP mm)	595 x 825 x 575	595 x 1630 x 690	595 x 1630 x 690	595 x 1860 x 690
Medidas com alça (LxAxP mm)	595 x 825 x 625	595 x 1630 x 740	595 x 1630 x 740	595 x 1860 x 740
Certificação	GS	GS	GS	GS

WINECHEF PRO BLACK
DUAS ZONAS DE TEMPERATURA

App!



Nome	WineChef Pro 40 black	WineChef Pro 126-2D black	WineChef Pro 180 black
Item	773	777	780
EAN	40 38437 00773 2	40 38437 00777 0	40 38437 00780 0
Cor	Preto / aço inox preto	Preto / aço inox preto	Preto / aço inox preto
Temperatura	5 - 20 °C**	5 - 20 °C**	5 - 20 °C**
Zonas de Temperatura	2	2	2
Tecnologia de refrigeração	Compressor	Compressor	Compressor
Vidro filtro UV	3 camadas	3 camadas	3 camadas
Iluminação interior	LED branco	LED branco	LED branco
Operação	Sensor touch	Sensor touch	Sensor touch
App control	■	■	■
Garrafas	40*	125*	215*
Prateleiras	5	7 (6+1 prateleira de apresentação)	7 (6+1 prateleira de apresentação)
Fechadura	■	■	■
Potência	70W	75W	75W
Classe	G	G	G
Consumo anual	142 kWh/a	166 kWh/a	175 kWh/a
Voltagem	220-240V/50Hz	220-240V/50Hz	220-240V/50Hz
Material	Aço inox preto	Aço inox preto	Aço inox preto
Peso	48,5 kg	97,8 kg	106,9 kg
Medidas (LxAxP mm)	595 x 825 (820-875) x 590	595 x 1630 x 690	595 x 1860 x 690
Medidas com alça (LxAxP mm)	595 x 825 (820-875) x 640	595 x 1630 x 740	595 x 1860 x 740
Certificação	Gs	GS	Gs

WINE SAFE



WINE DELUX

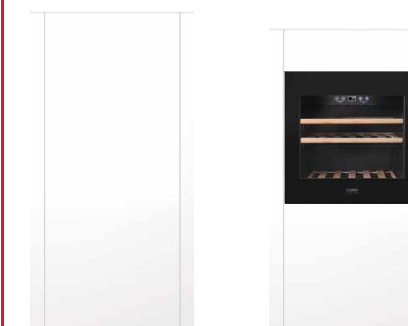

Nome	WineSafe 18 EB Black	WineSafe 18 EB	WineSafe 18 EB Inox	WineDeluxe E 18	WineDeluxe E 29
Item	627	628	629	771 0	7711
EAN	40 38437 00627 8	40 38437 00628 5	40 38437 00629 2	40 38437 07710 0	40 38437 07711 7
Cor	Preto	Preto	Preto / aço inox	Preto	Preto
Temperatura	5 - 20 °C**	5 - 20 °C**	5 - 20 °C**	5 - 20 °C**	5 - 20 °C**
Zonas de Temperatura	1	1	1	1	1
Tecnologia de refrigeração	Compressor	Compressor	Compressor	Compressor	Compressor
Vidro filtro UV	3 camadas	3 camadas	3 camadas	3 camadas	3 camadas
Luz interior	LED branco	LED branco	LED branco	LED branco	LED branco
Operação	Sensor touch	Sensor touch	Sensor touch	Sensor touch	Sensor touch
Garrafas	18*	18*	18*	18*	29*
Prateleiras	3	3	3	2	3 (2 + 1 prateleira de apresentação)
Potência	60W	60W	60W	85W	85W
Classe	G	G	G	G	G
Consumo anual	128 kWh/a	128 kWh/a	128 kWh/a	132 kWh/a	139 kWh/a
Voltagem	220-240V/50Hz	220-240V/50Hz	220-240V/50Hz	220-240V/50Hz	220-240V/50Hz
Material	Vidro	Vidro	Aço inox	Vidro	Vidro
Peso	28,3 kg	28,2 kg	28,5 kg	32,8 kg	39,1 kg
Medidas (LxAxP mm)	590 x 455 x 555	590 x 455 x 555	590 x 455 x 555	595 x 460 x 575	595 x 595 x 572
Medidas com alça (LxAxP mm)	590 x 455 x 575	590 x 455 x 600	555 x 445 x 535	-	-
Dimensões corpo (LxAxP mm)	555 x 445 x 535	555 x 445 x 535	560-570 x 450 x 550	557 x 443 x 559	555 x 580 x 556
Nicho (LxAxPmm)	560-570 x 450 x 550	560-570 x 450 x 550	-	560-570 x 450 x 570	560-570 x 600 x 570

REFRIGERADOR, ARMÁRIO DE REFRIGERAÇÃO

WINECASE ONE



Nome	WineCase One Inox	WineCase One Black
Item	611	614
EAN	4038437006117	4038437006148
Cor	Aço inox	Aço inox preto
Temperatura	5 - 18 °C**	5 - 18 °C**
Tecnologia de refrigeração	Peltier	Peltier
Operação	Sensor touch	Sensor touch
Garrafas	1	1
Potência	72W	72W
Voltagem	100-240 V	100-240 V
Peso	2,3 kg	2,3 kg
Medidas (LxAxP mm)	135 x 245 x 285	135 x 245 x 285
Certificação	GS, CE	GS, CE



Nome	Barbecue Cooler R	Counter & Cool
Item	680	681
EAN	40 38437 00680 3	40 38437 00681 0
Cor	Aço inox	Aço inox
Temperatuea	0 - 10 °C**	0 - 10 °C**
Zonas de temperatura	1	1
Tecnologia de refrigeração	Compressor	Compressor
Vidro filtro UV	3 camadas	3 camadas
Luz interior	LED branco	LED branco
Operação	Controlo giratório	Controlo giratório
Volume	ca. 63 l	ca. 63 l
Fechadura	■	■
Potência	60W	60W
Classe	G	G
Consumo anual	128 kWh/a	128 kWh/a
Voltagem	220-240V/50 Hz	220-240V/50 Hz
Peso	31,4 kg	59,2 kg
Medidas (LxAxP mm)	430 x 690 x 500	1010 x 985 x 600
Medidas com alça (LxAxP mm)	430 x 690 x 540	1010 x 985 x 620
Certificação	GS	GS

MATURADOR DE CARNE

DRYAGED MASTER



Product name	DryAged Master 63	DryAged Master 125	DryAged Master 380 Pro
Item	689	690	691
EAN	40 38437 00689 6	40 38437 00690 2	40 38437 00691 9
Cor	Preto / aço inox	Preto / aço inox	Preto / aço inox
Temperatura	2 - 14 °C**	2 - 14 °C**	2 - 14 °C**
Zonas de temperatura	1	1	1
Tecnologia de refrigeração	Compressor	Compressor	Compressor
Vidro filtro UV	3 camadas	3 camadas	3 camadas
Luz interior	LED branco + Luz UV	LED branco + Luz UV	LED branco + Luz UV
Operação	Sensor touch	Sensor touch	Sensor touch
Volume	ca. 63 l	ca. 125 l	ca. 380 l
Humidade	50-85 %	50-85 %	50-85 %
Filtro carbono	■	■	■
Fechadura	■	■	■
Prateleiras	4	4	7
Potência	60W	140W	240W
Voltagem	220-240 V/50 Hz	220-240 V/50 Hz	220-240 V/50 Hz
Peso	41,4 kg	57,4 kg	104,2 kg
Medidas (LxAxP mm)	395 x 875x 545	595 x 825 x 590	595 x 1860 x 690
Medidas com alça (LxAxP mm)	395 x 875x 595	595 x 825 x 640	595 x 1860 x 740
Acessórios	3 ganchos, 1 reservatório de água	4 ganchos, 1 reservatório de água	6 ganchos, 2 reservatórios de água
Certificação	GS	GS	GS



WI-FI SMART CONTROL

CASO CONTROL APP

Descrição da App

Cada vinho tem um caráter próprio que se evidencia à medida que envelhece. As garrafeiras CASO proporcionam as condições ideais para este processo.

A nova APP CASO CONTROL permite que facilmente regule a temperatura perfeita para o seu vinho.*

- Controlo da temperatura a partir de qualquer lugar
- App desenvolvida na Alemanha – *Made in Germany* 
- Monitorização do vinho
- Controlo da luz a partir de qualquer lugar
- Para Android e iOS



www.casoapp.com

REQUIREMENTS OF THE CASO CONTROL APP

- Para telemóvel ou tablet com acesso a Wi-Fi.
- Faça o download da CASO CONTROL APP (procure “CASO control app”) na App Store ou Play Store (também possível no website CASO em www.casoapp.com).
- Para conectar smartphones a garrafeiras
O smartphone e a garrafeira devem estar ligados ao Wi-Fi. As instruções para emparelhar os dispositivos são fornecidas com a garrafeira.
- Para controlo em movimento
Basta ter acesso à rede Wi-Fi do local onde estiver ou ligar os dados móveis.
- Para as seguintes garrafeiras:

WineComfort 380 Smart
WineComfort 660 Smart
WineComfort 1260 Smart
WineComfort 1800 Smart

WineExclusive 24 Smart
WineExclusive 38 Smart
WineExclusive 66 Smart
WineExclusive 126 Smart
WineExclusive 180 Smart

WineChef Pro 40
WineChef Pro 126
WineChef Pro 126-2D
WineChef Pro 180

WineChef Pro 40 Black
WineChef Pro 126-2D Black
WineChef Pro 180 Black

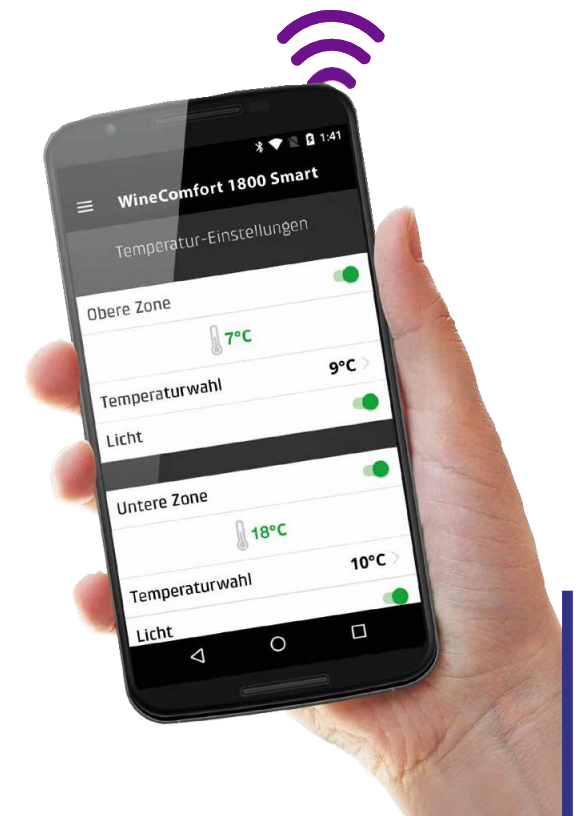

CASO[®]
DESIGN

”SABOR É UMA
QUESTÃO DE
TEMPERATURA.



COSO®

DESIGN

Germany

Braukmann GmbH
Raiffeisenstraße 9
59757 Arnsberg
Germany

phone +49 (0) 29 32. 547 66 0
fax +49 (0) 29 32. 547 66 77
info@caso-design.de

www.caso-design.de